

DÉMONTAGE DU CHÂSSIS

1. Coucher l'appareil sur la face avant, enlever le panneau arrière et éventuellement les piles.
2. Retirer le bouton du minuteur.
3. Défaire 2 vis (compartiment piles et sous le support antenne) et sortir le châssis.

CONTROLE ET CORRECTION EVENTUELLE DU COURANT DE REPOS DE L'ETAGE FINAL BF

Pas de signal, $U_B = 7,5 V$, touche P0 enclenchée, volume minime, potentiomètre de tonalité en position médiane.

Insérer alors un milliampèremètre à la place du pont sur le collecteur de T 12 (GD 32) et mesurer le courant de repos. Si la valeur lue est comprise entre 2 mA et 10 mA, enlever le milliampèremètre et ressouder le pont. Si le courant de repos est inférieur à 2 mA, relier P 1 à P 2. Si le courant de repos est supérieur à 10 mA, relier P 2 à P 3.

RÉGLAGE DE L'AMPLIFICATEUR FI

Régler le courant de collecteur de T 5 (BF 240) à l'aide de R 31 de façon à obtenir une chute de tension de 1,3 V aux bornes de la résistance R 32.

RÉGLAGE FI-MF, 10,7 MHz (appareil en position "MF")

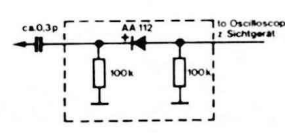
Ordre des réglages	Couplage de la sortie du wobbleur	Raccordement de l'oscilloscope	Observations
F 6	sur MP 7	sur MP 8	(b) à désaccorder
F 5	sur MP 7	à travers sonde avec diode incorporée au MP 8	(a) sur max. et en symétrie
F 4	sur MP 6		(c) sur max. et en symétrie
F 3	sur MP 5		(d) sur max. et en symétrie
F 2 et F 1	lâche au mélangeur à travers boucle isolée		(e) sur maximum et (f) en symétrie
Discriminateur F 6	sur MP 7	à travers câble de 50 kΩ sur MP 9 (entrée BF)	(b) en symétrie. Maintenir le signal suffisamment faible pour qu'aucune limitation n'intervienne en FI

RÉGLAGE FI-MA, 460 kHz (appareil en position "PO")

Ordre des réglages	Couplage de la sortie du wobulateur	Raccordement de l'oscilloscope	Observations
F 10	sur MP 7	sonde sur MP 8	(I) sur max. et en symétrie
F 9	sur MP 11		(II) sur max. et en symétrie
F 8	sur MP 10		(III) sur max. et en symétrie
F 7	sur MP 2		(IV) sur max. et en symétrie

RÉGLAGES OSCILLATEUR ET CIRCUIT D'ENTRÉE MA

Gamme, fréquence, pos.aiguil.	Oscillateur	Circuit antenne ferrite	Sensibilité mélang. en MP 2/50 mW	Tension oscil. en MP 10	Observations
PO	560 kHz (1) max	(3) max	15 μ V	90 mV	Pour les opérations d'alignement en PO et GO, couplage à travers le cadre. Tenir compte de l'influence des pièces métallisées du boîtier qui ont tendance à désaccorder les circuits.
	1450 kHz (2) max	(4) max	16 μ V	100 mV	
	145 kHz (5) max		15 μ V	100 mV	
GO	160 kHz	(6) max			
	240 kHz	(7) max	12 μ V	130 mV	
OC	6,5 MHz (8) max	(10) max	4,5 μ V	100 mV	L'alignement OC s'effectue avec l'antenne télescopique dessoudée. Injecter le signal à travers 15 pF sur la connexion de cette antenne (MP 1).
	15 MHz (9) max	(11) max	3,5 μ V	150 mV	

ALIGNEMENT OSCILLATEUR ET CIRCUIT INTERMÉDIAIRE MF (appareil en position MF)

Fréquence, pos.aiguil.	Oscillateur	Circuit intermédiaire	Coeff. de souf-fle	Tension oscil. en MP 4	Observations
MF	88 MHz (A) max	(C) max	environ 3,5 à 5 k_{tot}	65 - 50 mV	Injection du signal du générateur, résistance interne 60 Ω , à la connexion de l'antenne télescopique. (+)
	102 MHz (B) max	(D) max			

(+) Après le réglage, l'onde fondamentale oscillatrice à l'entrée mélangeur ne doit pas dépasser 1,8 mV sur une résistance de bouclage de 60 Ω .

RÉGLAGE DES INDICATEURS (indicateur de piles et indicateur d'accord)

Indicateur de piles : sélecteur de fonctions en pos. "piles (batt.)". Régler R 71 de façon à ce que l'aiguille de l'indicateur soit sur 7,5.

Indicateur d'accord en MA (appareil en position PO) : Sélecteur de fonctions en pos. "accord (Abst.)". Sans signal : régler R 88 de façon à ce que l'aiguille de l'indicateur soit sur 0. Avec signal : (pour 1 MHz, signal de 50 mV en MP 2). Régler R 77 de façon à ce que l'aiguille de l'indicateur soit sur 9.

Indicateur d'accord en MF (appareil en position MF) : Injecter un signal MF de 1 mV pour une fréquence de 98 MHz en MP 1. Régler R 69 de façon à ce que l'aiguille de l'indicateur soit sur 9.

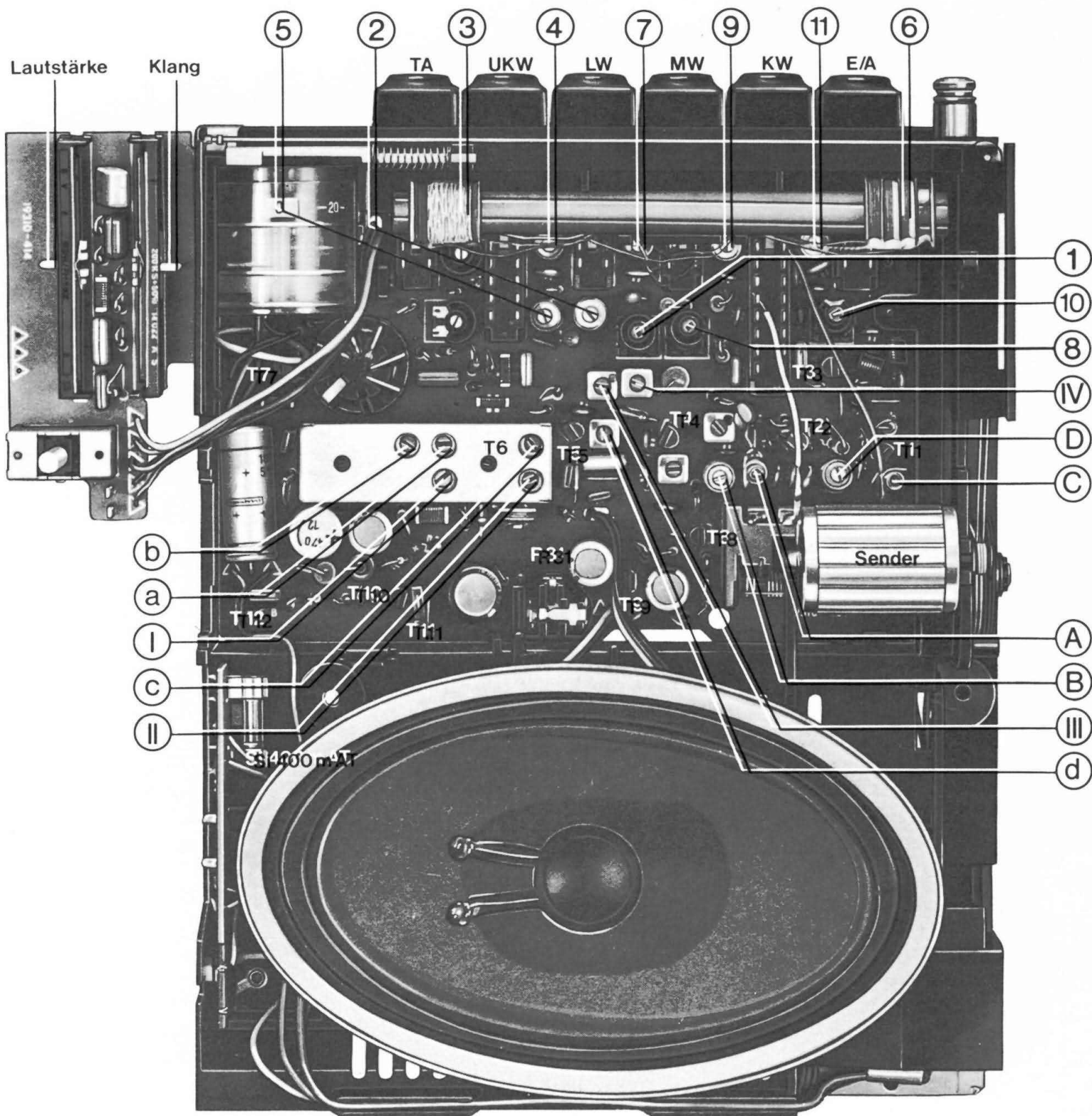

Abgleich-Lageplan
ALIGNMENT SCHEME
PLAN DE REGLAGE
PIANO DI TARATURA

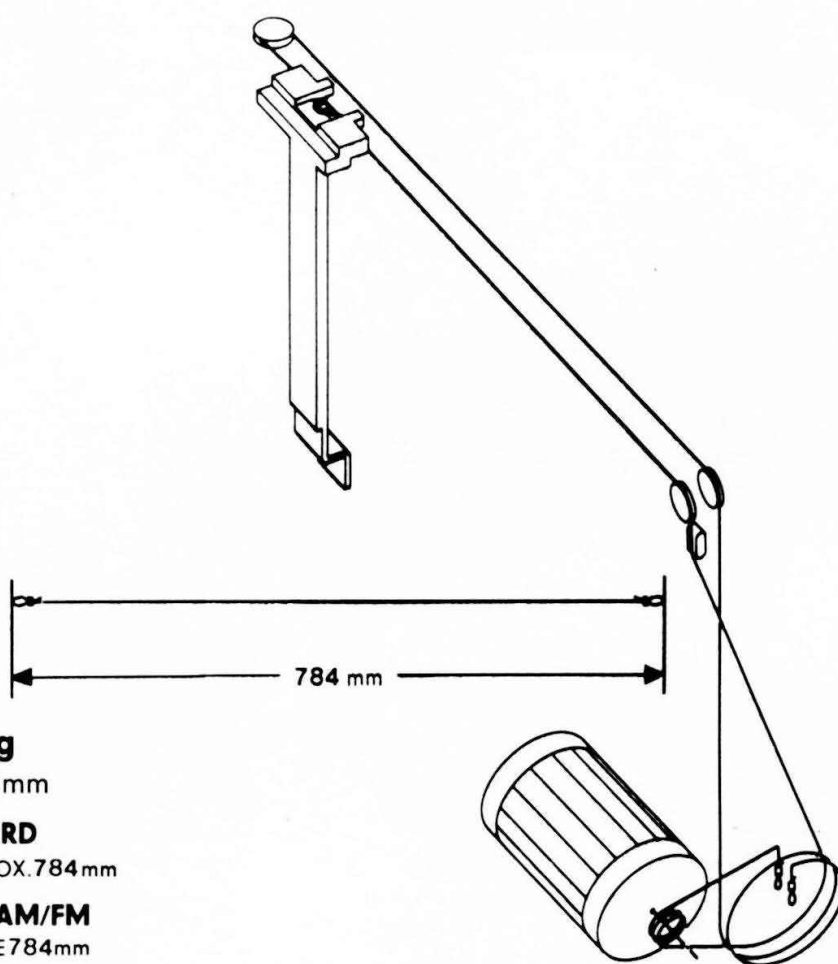

AM-FM-Seilzug
Seillänge ca. 784 mm

AM-FM-DIAL CORD
CORD LENGTH APPROX. 784 mm

ENTRAINEMENT AM/FM
LONGUEUR DE CABLE 784 mm

MONTAGGIO DELLA FUNICELLA AM/FM
LUNGHEZZA DELLA FUNICELLA CA. 784 mm

NOTES

A series of horizontal dotted lines provided for taking notes.

HF-NF-Platte (Ansicht von der Lötseite)
RF-AF-BOARD (SOLDER TAG VIEW)
PLAQUE HF-BF (VUE COTE SOUDURES)
PIASTRA RF-BF (VISTA DAL LATO SALDATURE)

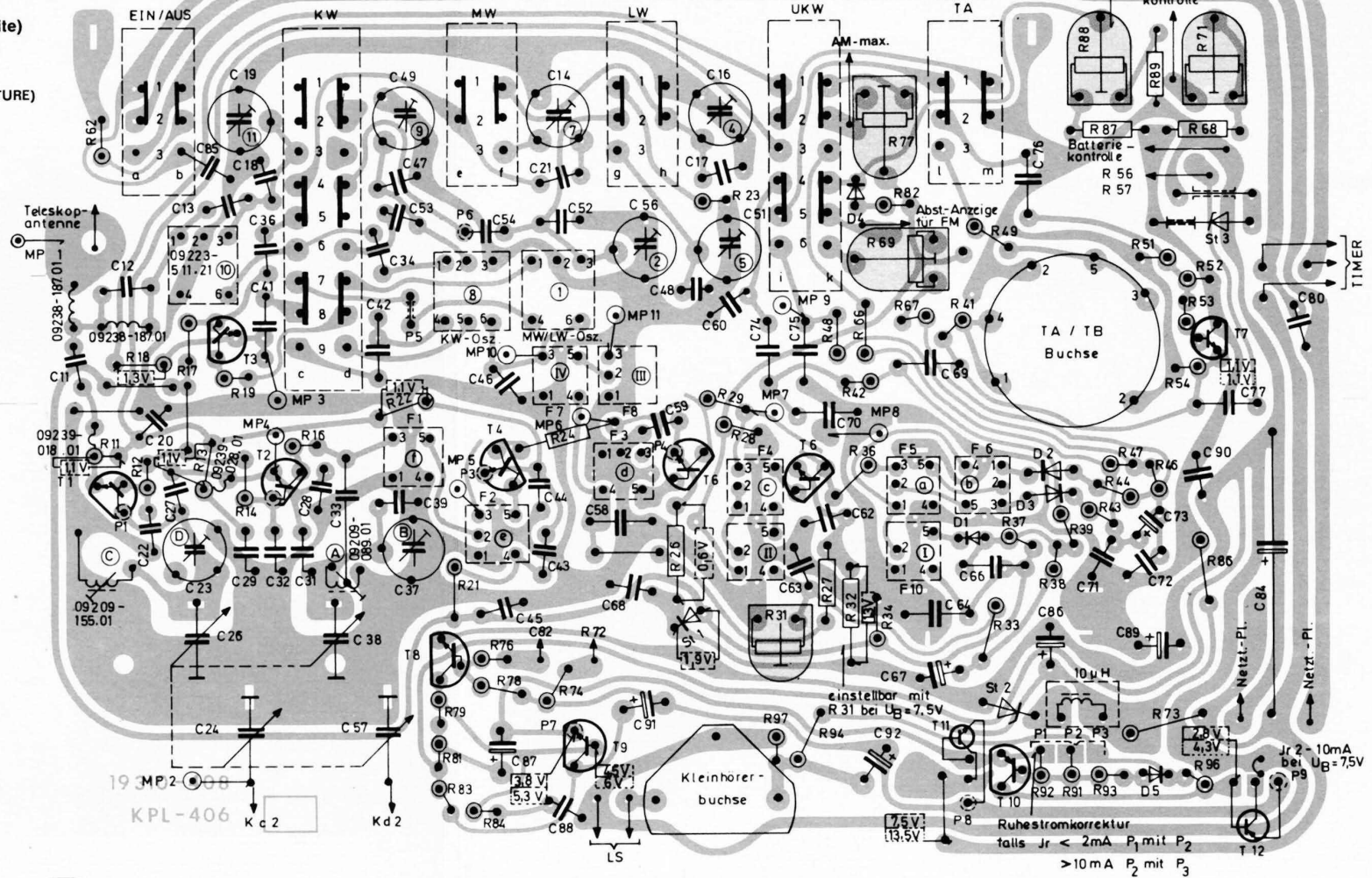

Regler zur Instr. Nullpunkt-Einstellung auf AM

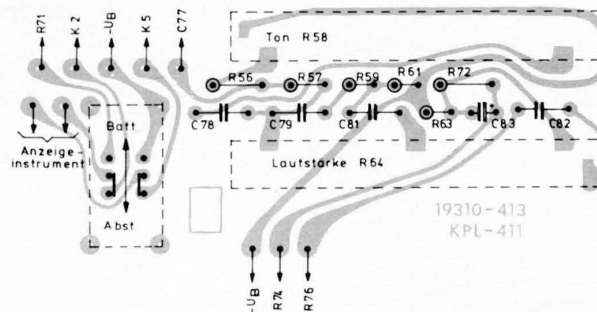
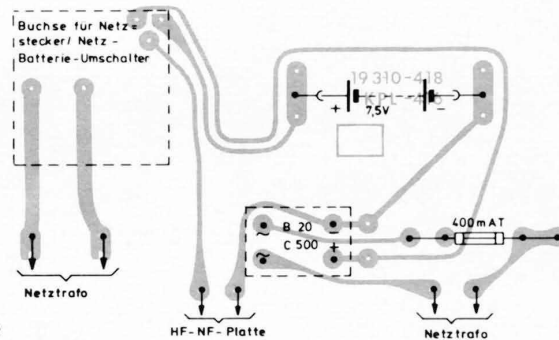

Netzteilplatte, Lötseite
MAINS UNIT PRINTED BOARD, SOLDER SIDE
PLAQUE SECTEUR, COTE SOUDURES
PIASTRA SEZIONE RETE, LATO SALDATURE

Reglerplatte, Lötseite
POTENTIOMETER BOARD, SOLDER SIDE
PLAQUE DES POTENTIOMETRES, COTE SOUDURES
PIASTRA DI REGOLAZIONE, LATO SALDATURE

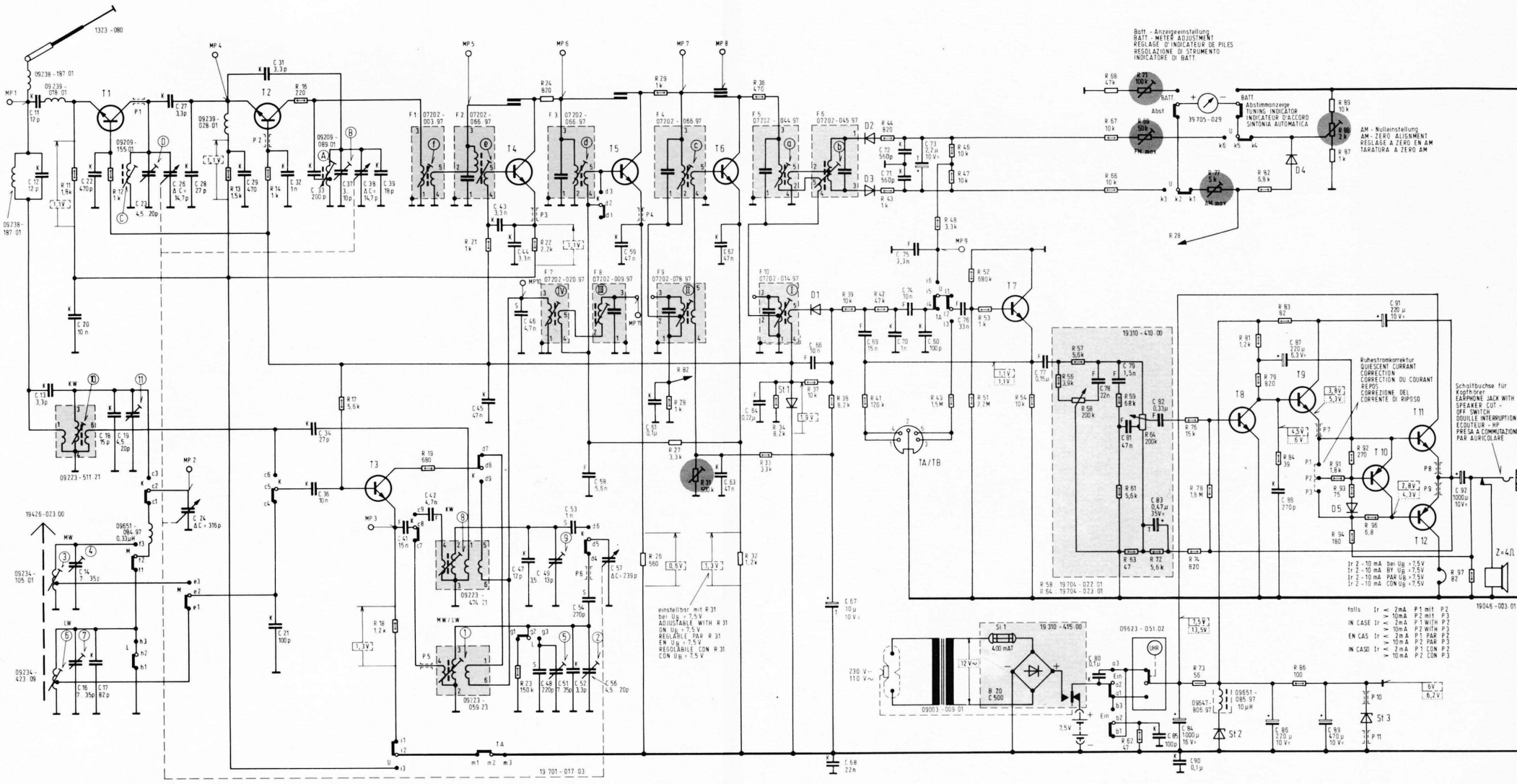

C	11, 12, 13, 14, 16, 17, 18, 19, 20, 22, 23, 26, 27, 28, 24, 29, 31, 32, 33, 34, 35, 37, 38, 39, 41, 47, 45, 43, 44, 45, 47, 48, 49, 51, 52, 53, 54, 56, 57, 58, 59, 61, 62, 63, 64, 65, 67, 68, 69, 70, 71, 72, 74, 75, 60, 73, 75, 77, 78, 79, 80, 81, 82, 83, 85, 84, 90, 86, 87, 88, 89, 91, 92, 93, 94, 96, 97
---	--

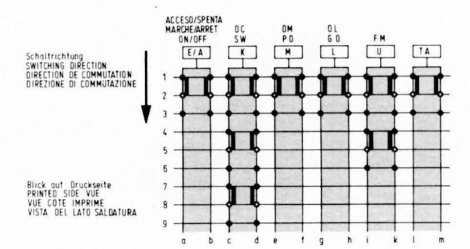

Wellenbereiche / WAVE BANDS / GAMME D'ONDES / GAMME D'ONDA	HF - MF / PLATE / BF - AF / BOARD / HF - BF / PLIQUE / AF - BF / PIASTRA
LW / GO / DL 510 5.95 87.5	ca 280 KHZ 1620 KHZ 16.2 MHz 104 KHZ
MW / PD / DM 10.7 480	10.7 MHz 480 KHZ
Ze - FM / Mains Transformer / TRANSFO - SECTEUR / TRANSFO DI RETE	Ferritstabantenne / FERRITE AERIAL / ANTENNE FERRITE COMPL / ANTENNA DI FERRITA COMPL
0 1 AA 102 0 2 AA 112 0 3 AA 112 0 4 AA 112 0 5 AA 143	19310-405 00 19476-023 00 09003-009 01
0 1 AA 102 0 2 AA 112 0 3 AA 112 0 4 AA 112 0 5 AA 143	P1, 3, 4, 7 P2, 5, 6, 8, 9, 10, 11
S1 1 S1 2 S1 3	82, 100 / 2V1 1W 9.5 2F 6, 2

Spannungen ohne Signal gemessen / bei Netzbetrieb 220 V~	VOLTAGES MEASURED WITHOUT SIGNAL / ON U = 7.5 V (AGAINST MINUS) / ON MAINS OPERATION 220 V AC
TENSIONS MESUREES SANS SIGNAL / EN U = 7.5 V (A MINUS) / EN FONCT SUR SECTEUR 220 V~	TENSIONI MISURATE SENZA SEGNALE / CON U = 7.5 V (VERSUS MINUS) / CON ALIMENTAZIONE DI RETE 220 V~
1 1 BF 314 1 7 BC 28C 1 8 BC 29C 1 9 BC 38A/25 1 10 BC 289 p2 BC 328 B	1 1 BF 314 1 7 BC 28C 1 8 BC 29C 1 9 BC 38A/25 1 10 BC 289 p2 BC 328 B
1 11 G0 36T 1 12 G0 36Z	1 11 G0 36T 1 12 G0 36Z

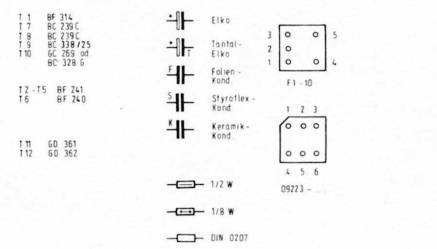

GRUNDIG

Yacht-Boy 1100

(15029-906.00)

Änderungen vorbehalten / ALTERATIONS RESERVED / MODIFICAZIONI RISERVATE / MODIFICAZIONI RISERVATE